

**Омыватель штатной  
камеры заднего вида  
Chery Tiggo 8 Pro Max  
рестайлинг  
с 2023 г.в.**



**Инструкция по  
установке**



1 Снимите **центральную облицовку** двери багажного отделения.



2 Снимите **левую** и **правую** боковые облицовки двери багажного отделения.





# 3

Откройте **заглушки** саморезов крепления нижней обивки двери багажного отделения.



# 4

Открутите **пять саморезов** крепления нижней обивки двери багажного отделения. Снимите **нижнюю обивку двери**, отстегнув клипсы .

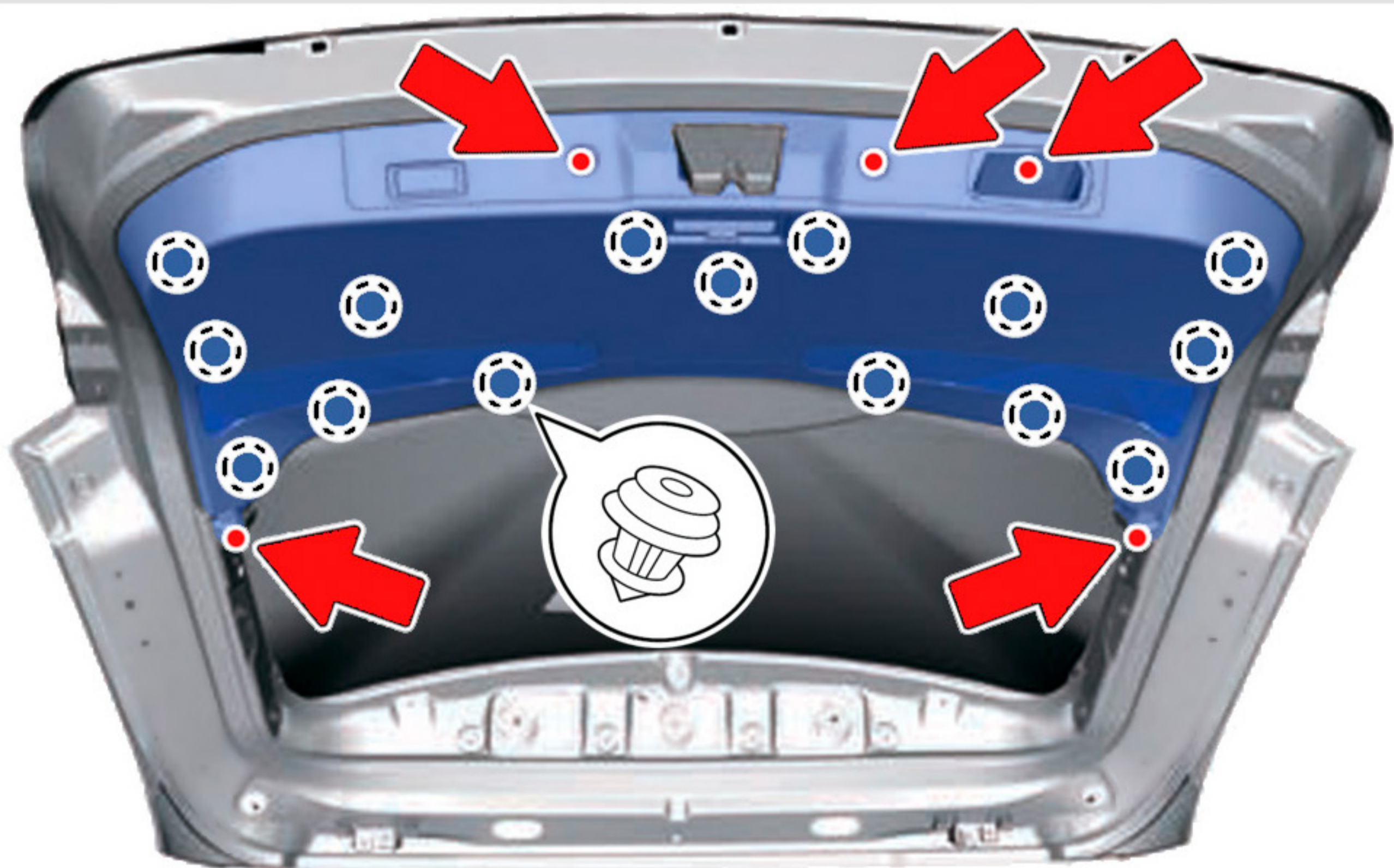



# 5

Сдвиньте вправо и снимите левый фонарь подсветки заднего номерного знака.

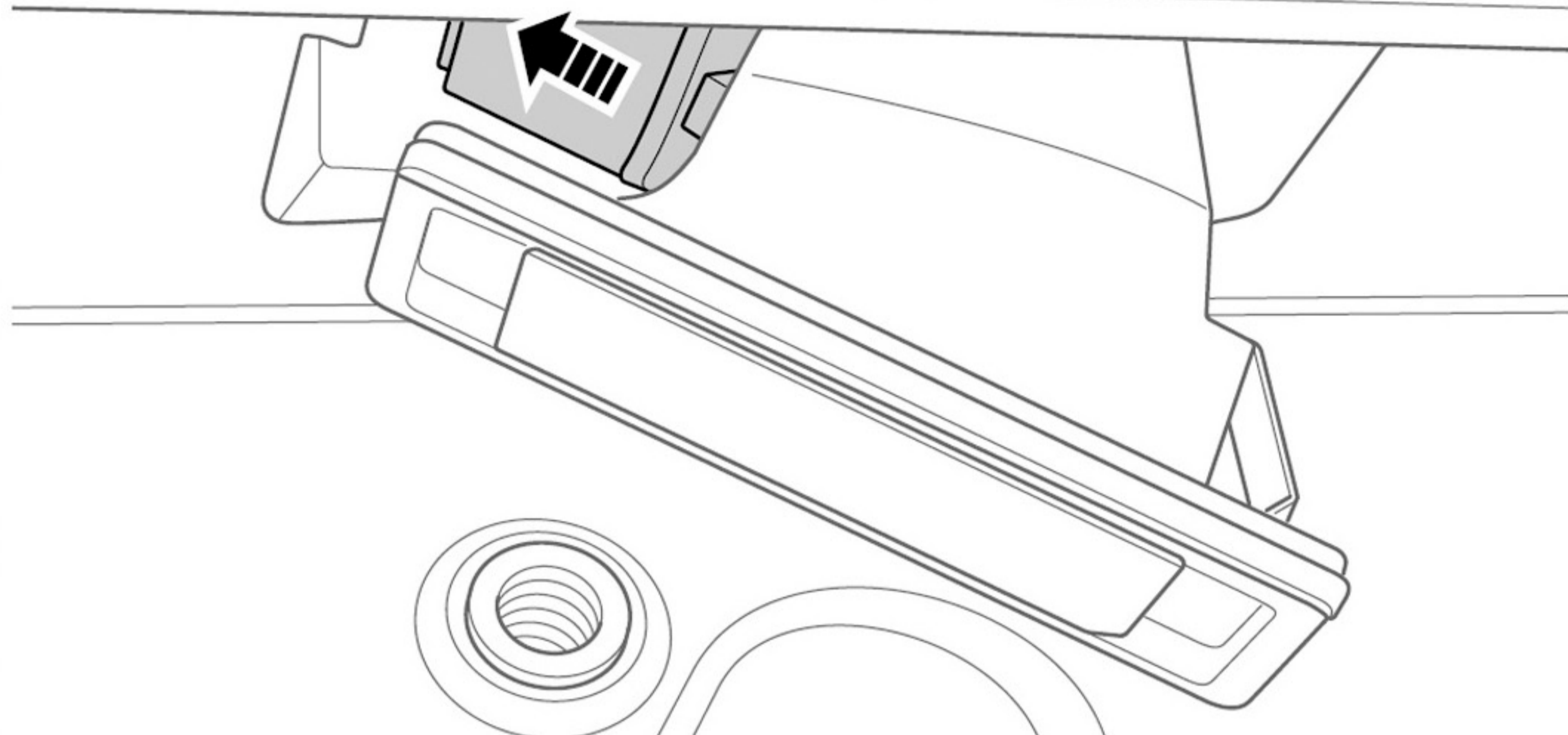

# 6

Согните кусок стальной проволоки диаметром 2-3 мм как показано на рисунке (можно использовать сварочный электрод).



# 7

С помощью данного приспособления отогните сначала **дальнюю**, а затем **ближнюю** к нише фонаря защёлку крепления камеры заднего вида и снимите её. Отсоедините разъём камеры.

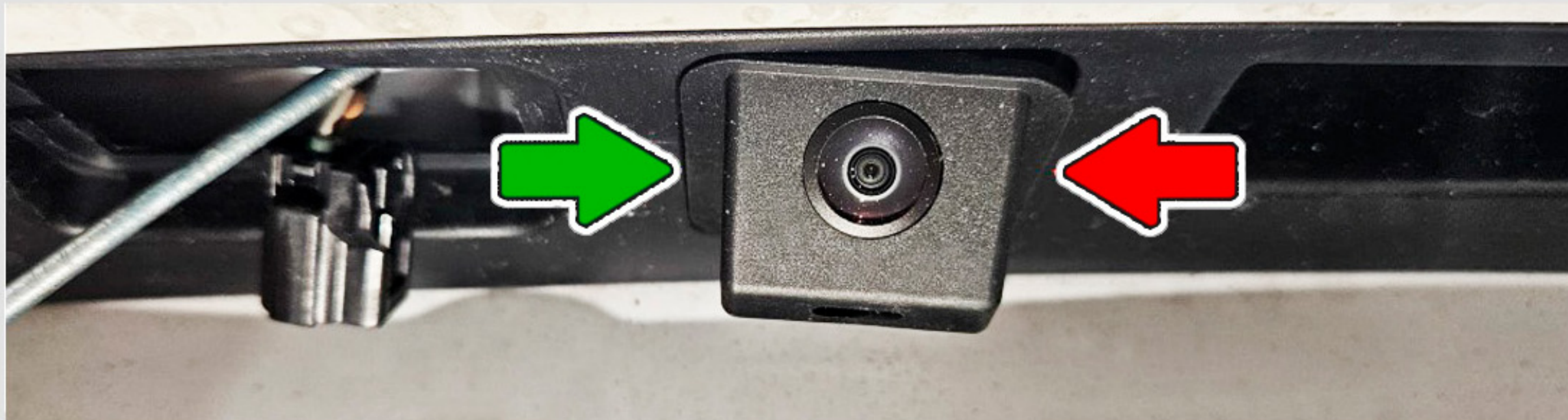



**8** Отверните **6 винтов TORX6** крепления камеры к штатному кронштейну. Закрепите камеру на внутренней части нового кронштейна **двумя штатными винтами**. **Двумя винтами из комплекта** прикрутите наружную часть кронштейна с омывателем.

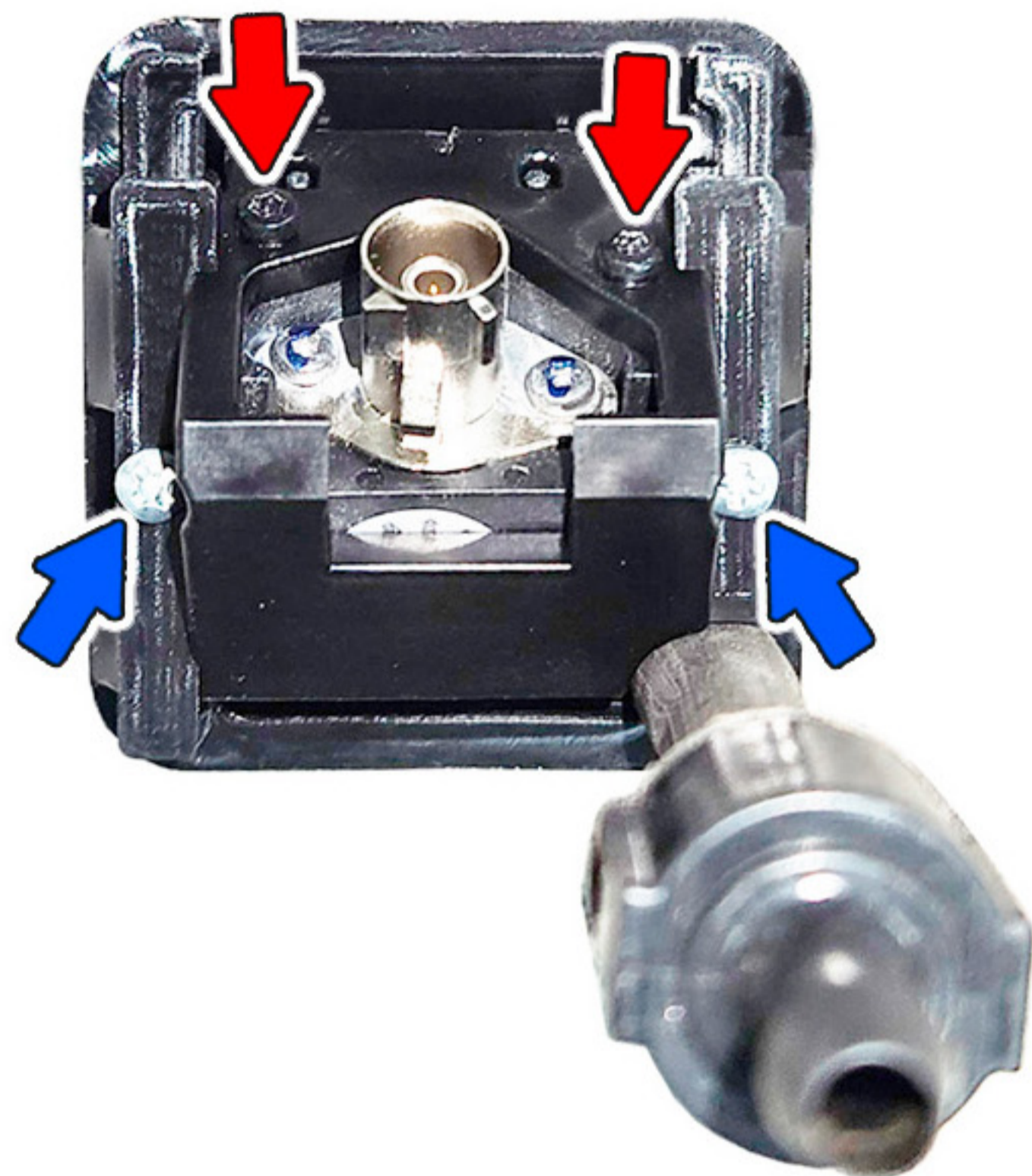
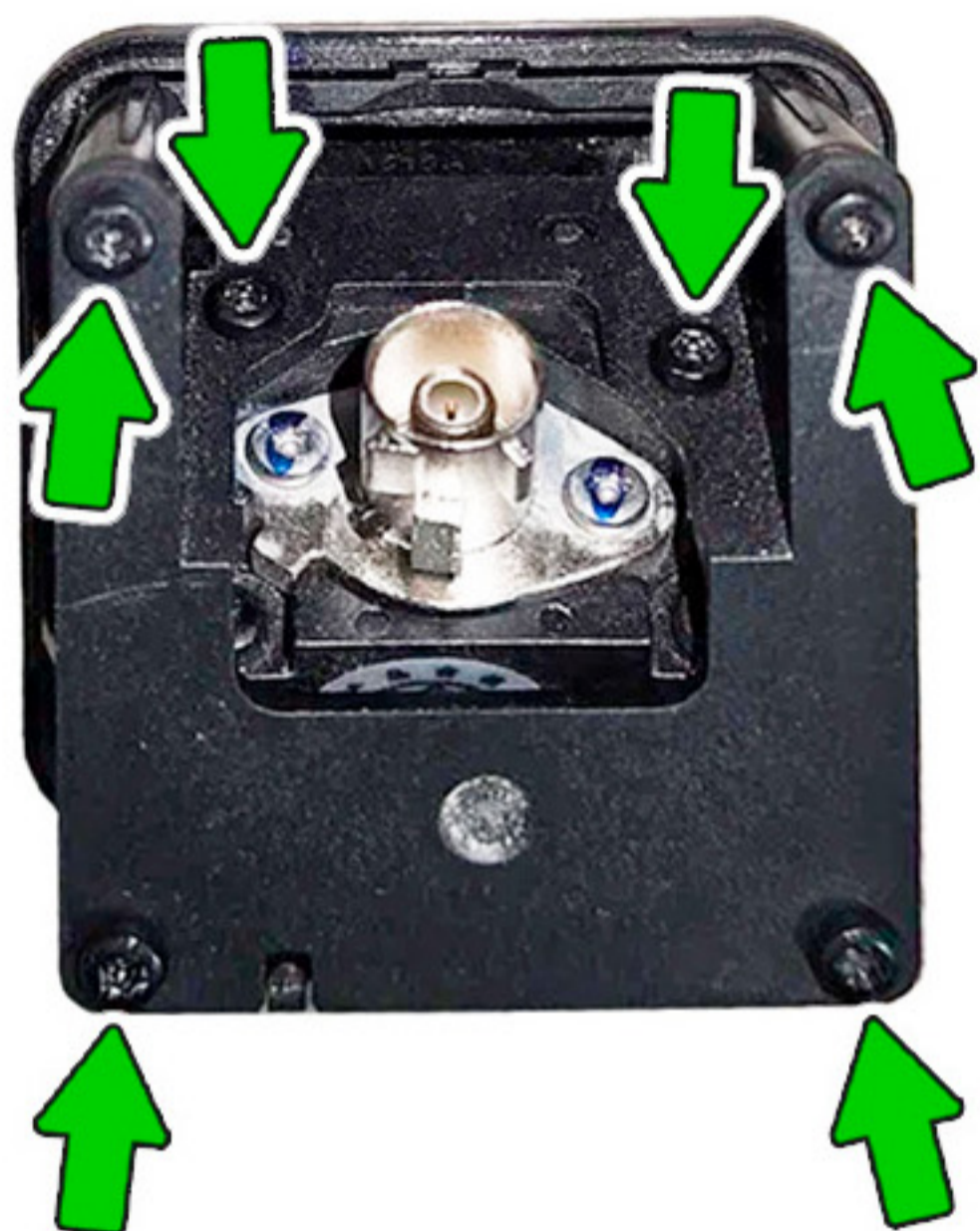

**9** В уплотнительной резинке проводки камеры проделайте отверстие под шланг (можно пробить его головкой на 5 мм или прорезать канцелярским ножом), проложите шланг через отверстие к месту установки камеры. Соедините шланг с обратным клапаном и установите камеру с омывателем на штатное место.





# 10

Протяните шланг к верхней части двери багажного отделения, закрепите шланг стяжками на штатной проводке.

**Разрежьте** штатный шланг омывателя заднего стекла, установите **тройник** из комплекта и подключите к нему шланг омывателя камеры.

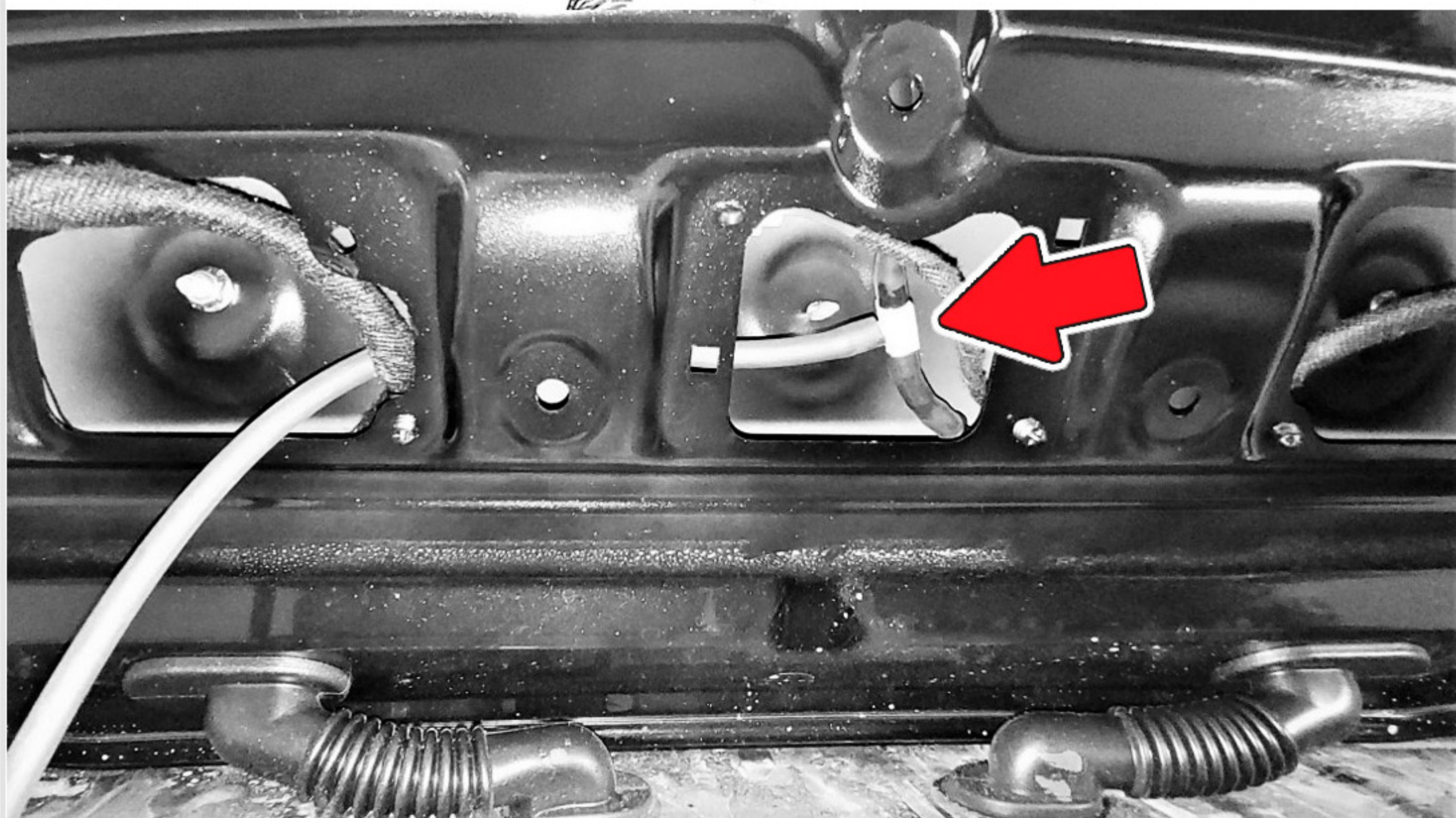
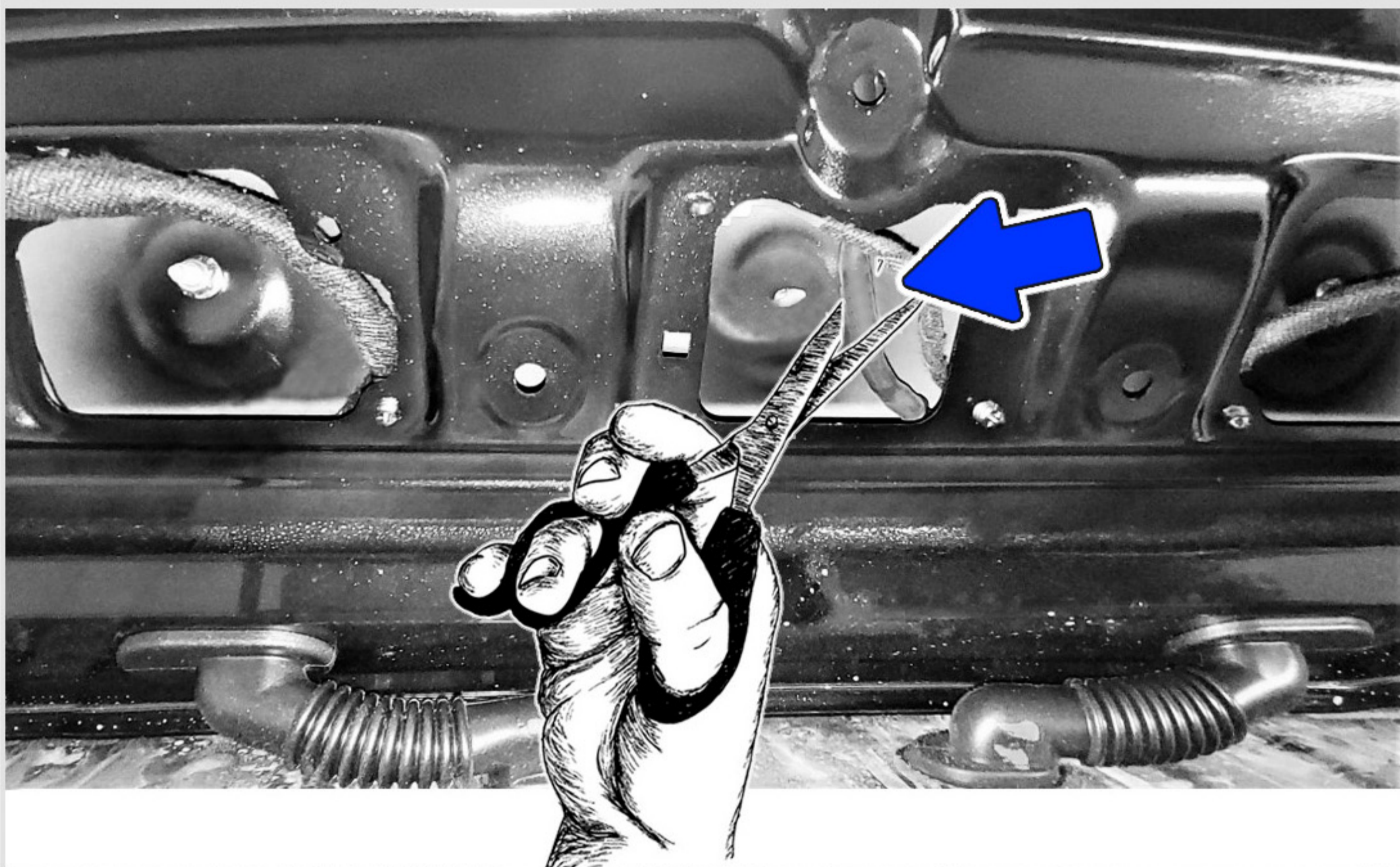



# 11

Включите омыватель заднего стекла, убедитесь в отсутствии течей. Сборка авто осуществляется в обратной последовательности (при сборке убедитесь, что устанавливаемые накладки не пережимают шланг подачи жидкости к омывателю камеры).

При необходимости отрегулируйте положение шарика для наилучшего омывания камеры.

!

Отрегулируйте форсунку так, чтобы струя разбивалась о ближний к ней край объектива (точка указана красной стрелкой).





# 12

Для регулировки форсунки используйте кнопку - гвоздь (в комплекте), согнув её плоскогубцами, как это показано на рисунке.

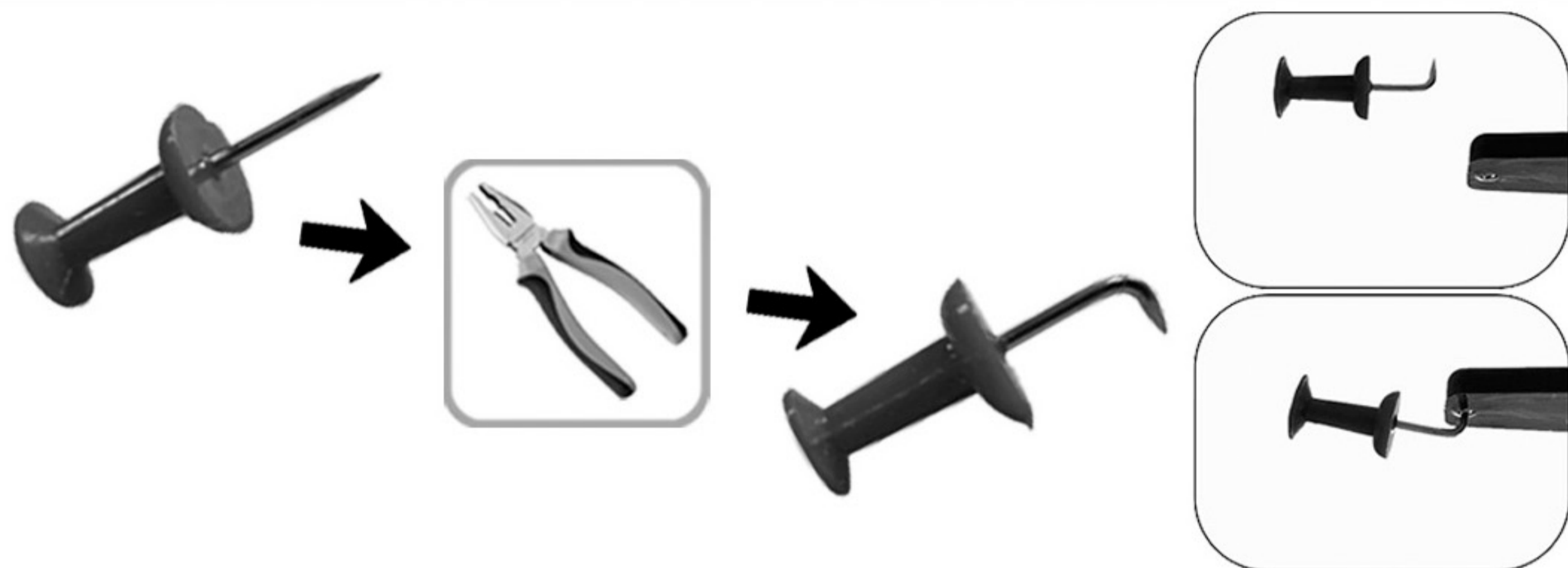

## Список необходимого инструмента:

- Пластиковый съёмник для обивок
- Отвертки PH1, TORX6
- Плоскогубцы
- Бокорезы
- Стальная проволока диаметром 2-3 мм



## Комплектация:

- |                                     |        |
|-------------------------------------|--------|
| - Инструкция по установке .....     | 1 шт.  |
| - Кронштейн Омывателя .....         | 1 шт.  |
| - Шланг .....                       | 1,6 м. |
| - Обратный клапан .....             | 1 шт.  |
| - Тройник .....                     | 1 шт.  |
| - Пластиковые хомуты (стяжки) ..... | 6 шт.  |
| - Кнопка-гвоздь .....               | 1 шт.  |