

Омыватель штатной камеры заднего вида для Lexus LX с 2015 г.в.

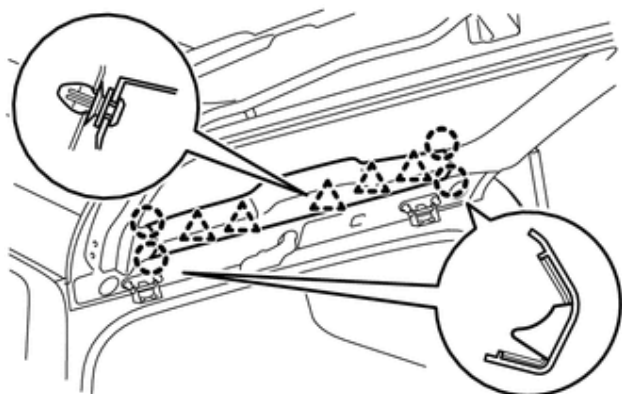

Инструкция по установке

1. СНИМИТЕ ЦЕНТРАЛЬНУЮ ОБЛИЦОВКУ
ДВЕРИ БАГАЖНОГО ОТДЕЛЕНИЯ



2. СНИМИТЕ ЛЕВУЮ И ПРАВУЮ БОКОВЫЕ ОБЛИЦОВКИ
ДВЕРИ БАГАЖНОГО ОТДЕЛЕНИЯ

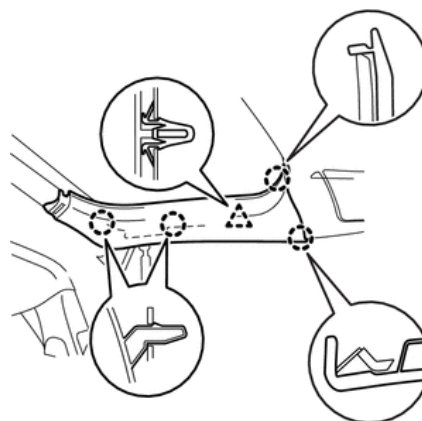

3. СНИМИТЕ ОБЛИЦОВКУ ДВЕРИ БАГАЖНОГО ОТДЕЛЕНИЯ

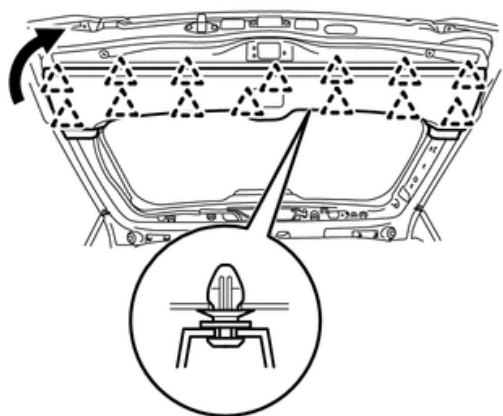

4. ТОРЦЕВЫМ КЛЮЧОМ "TORX" Т30 ОТВЕРНИТЕ 2
ВИНТА И СНИМИТЕ ОБЛИЦОВКУ ДВЕРИ БАГАЖНО-
ГО ОТДЕЛЕНИЯ В СБОРЕ

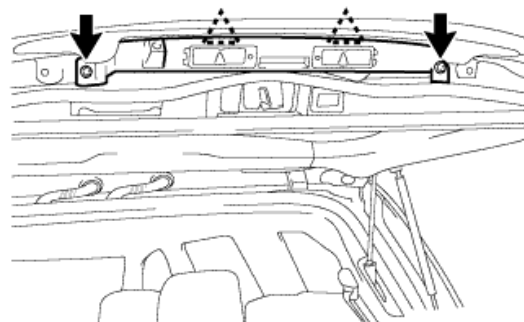

5. ВЫВЕРНИТЕ 2 ВИНТА С ГОЛОВКОЙ "TORX" Т30

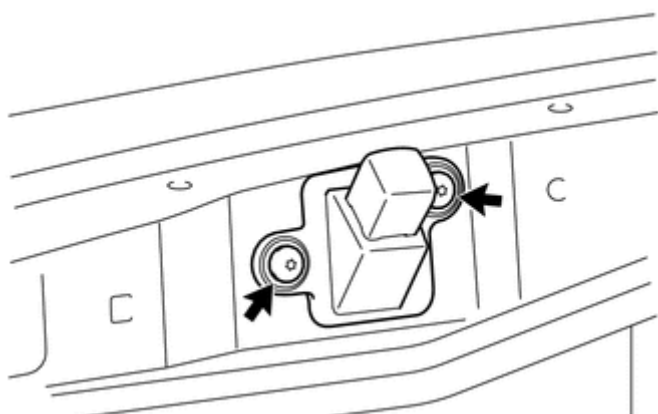

6. СОЖМИТЕ УСИКИ ПЛАСТИКОВЫХ КЛИПС,
ЛИБО ОТРЕЖЬТЕ КЛИПСЫ И СНИМИТЕ КАМЕРУ

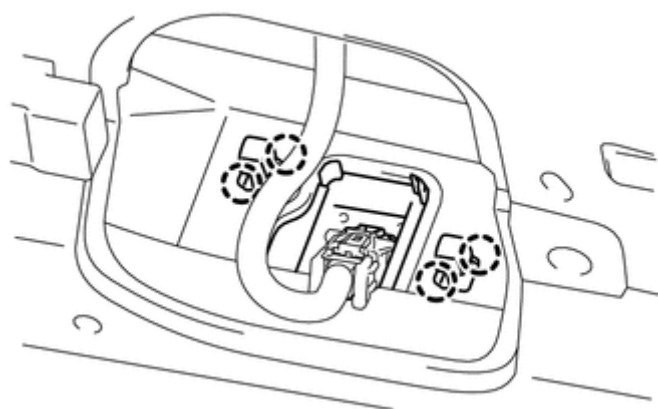

7. НАЖМИТЕ НА ФИКСАТОР РАЗЪЕМА КАК УКАЗАНО НИЖЕ И СНИМИТЕ РАЗЪЕМ С КАМЕРЫ

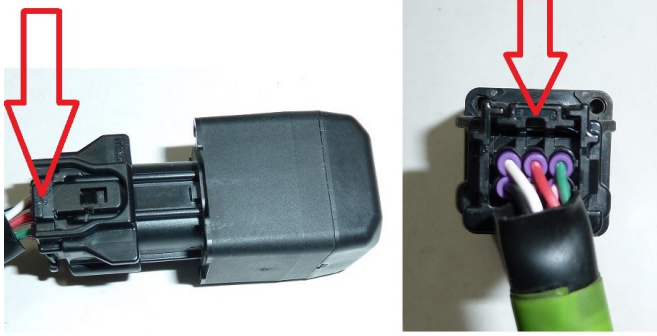

8. ОТВЕРНИТЕ ВИНТЫ КРЕПЛЕНИЯ КАМЕРЫ К ШТАТНОМУ КРОНШТЕЙНУ, СНИМИТЕ КОЛПАЧОК КАМЕРЫ С ШТАТНОГО КРОНШТЕЙНА И УСТАНОВИТЕ ИХ НА НОВЫЙ КРОНШТЕЙН. НЕ ПЫТАЙТЕСЬ СНЯТЬ ШЛАНГ С КРОНШТЕЙНА — ВЫ МОЖЕТЕ ЕГО СЛОМАТЬ!



9. СНИМИТЕ ШТАТНЫЙ СОЕДИНИТЕЛЬНЫЙ УГОЛОК И ЗАМЕНИТЕ ЕГО НА ТРОЙНИК



10. СОЕДИНИТЕ ТРОЙНИК С КЛАПАНОМ ШЛАНГОМ, ЗАКРЕПИТЕ ЕГО СТЯЖКАМИ НА ШТАТНОЙ ПРОВОДКЕ.



11. УСТАНОВИТЕ КАМЕРУ С КРОНШТЕЙНОМ В ШТАТНОЕ МЕСТО. ВКЛЮЧИТЕ ОМЫВАТЕЛЬ ЗАДНЕГО СТЕКЛА, УБЕДИТЕСЬ В ОТСУТСТВИИ ТЕЧЕЙ. СБОРКА АВТО ОСУЩЕСТВЛЯЕТСЯ В ОБРАТНОЙ ПОСЛЕДОВАТЕЛЬНОСТИ (ПРИ СБОРКЕ УБЕДИТЕСЬ ЧТО УСТАНАВЛИВАЕМЫЕ НАКЛАДКИ НЕ ПЕРЕЖИМАЮТ ШЛАНГ ПОДАЧИ ЖИДКОСТИ К ОМЫВАТЕЛЮ КАМЕРЫ). ПРИ НЕОБХОДИМОСТИ ОТРЕГУЛИРУЙТЕ ПОЛОЖЕНИЕ ШАРИКА ДЛЯ НАИЛУЧШЕГО ОМЫВАНИЯ КАМЕРЫ

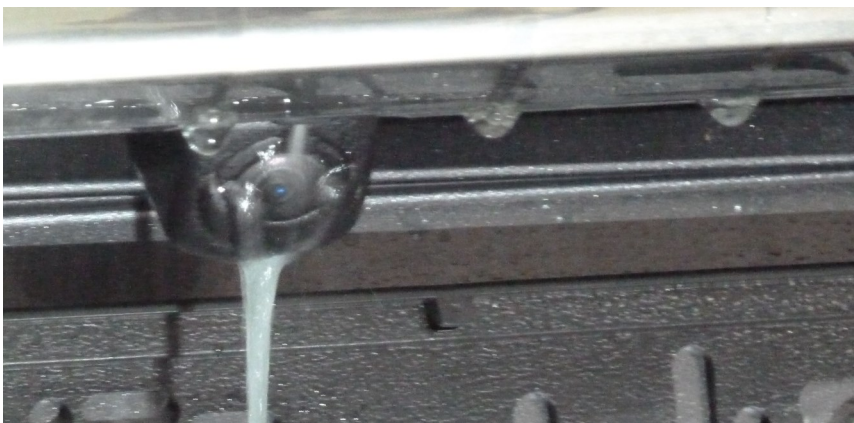

СПИСОК НЕОБХОДИМОГО ИНСТРУМЕНТА:

ПЛАСТИКОВЫЙ СЪЕМНИК ДЛЯ ОБИВОК
ОТВЕРТКА TORX T30
ОТВЕРТКА PH1
БОКОРЕЗЫ

КОМПЛЕКТНОСТЬ:

КРОНШТЕЙН ОМЫВАТЕЛЯ
ШЛАНГ
ОБРАТНЫЙ КЛАПАН
ТРОЙНИК
КЛИПСЫ
ПЛАСТИКОВЫЕ ХОМУТЫ
ИНСТРУКЦИЯ