

**Омыватель штатной
камеры заднего вида
Nissan Murano
с 2016 г.в.**

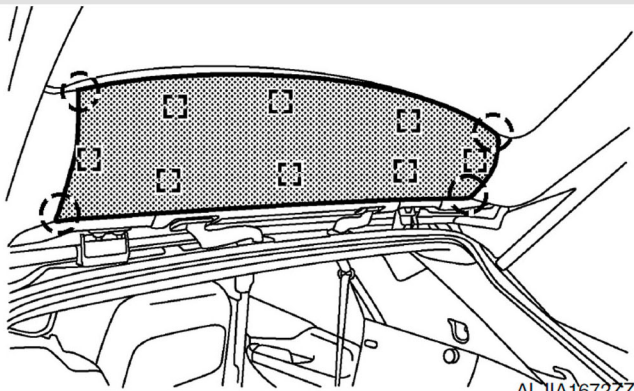

**Инструкция по
установке**

1 Снимите центральную облицовку двери багажного отделения.



2 Освободите 4 клипсы с торца нижней обивки двери багажного отделения. Снимите кнопку закрывания багажника и ручку облицовки двери багажного отделения.

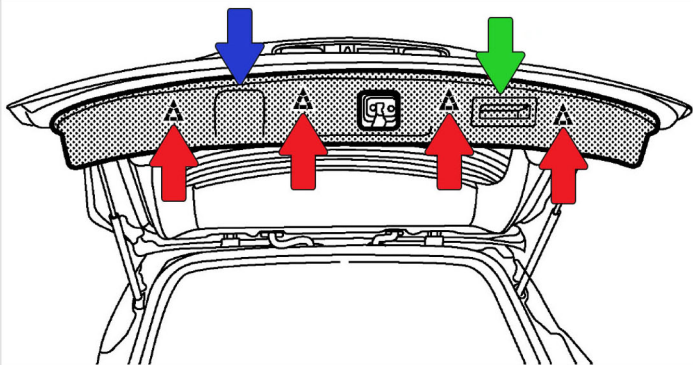

3 Снимите панель облицовки двери багажного отделения в сборе.

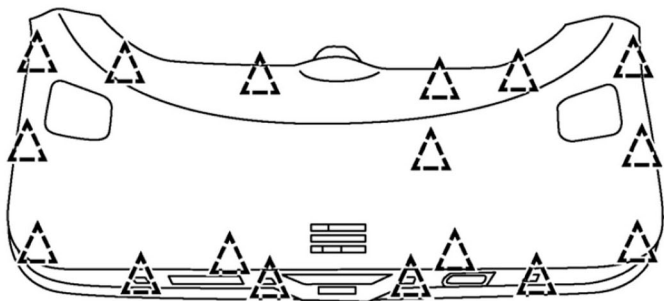

4

Снимите левую боковую облицовку двери багажного отделения.

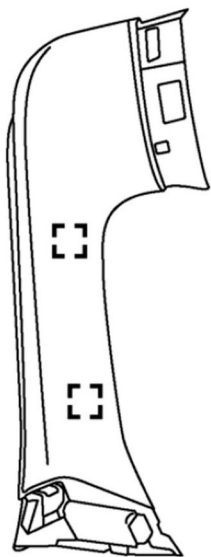

5

Открутите **4 гайки** крепления наружной накладки двери багажного отделения.

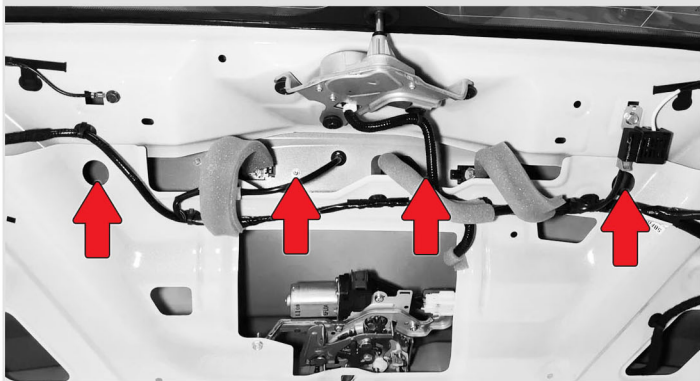

6

Отсоедините **разъем** проводки подсветки номера и кнопки открывания багажника.

ВНИМАНИЕ!

!

Не закрывайте крышку багажника, пока не подключите его обратно.



7 Освободите 2 клипсы, уплотнитель проводки и снимите наружную накладку двери багажного отделения.

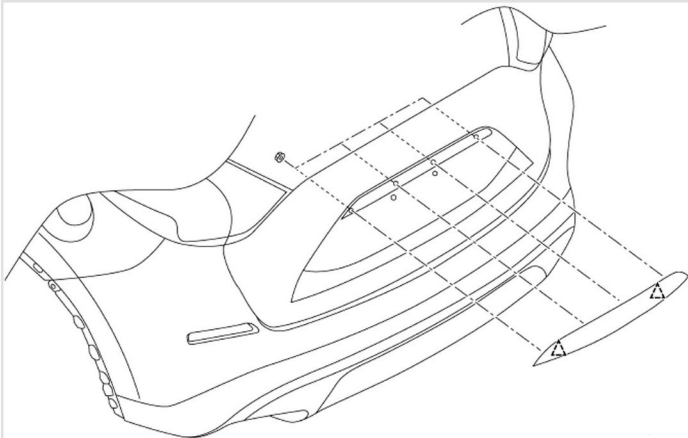

8 Нажмите на **фиксатор крепления камеры** заднего вида и снимите ее. Отсоедините разъем от камеры.

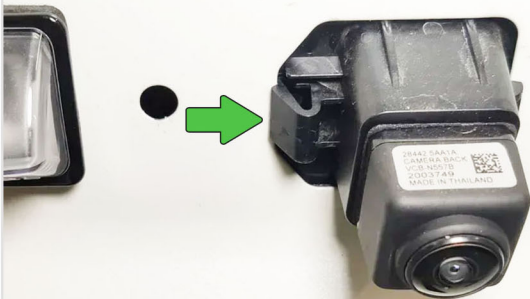

9

Открутите **2 винта** крепления камеры к штатному кронштейну.
Установите камеру на новый кронштейн.



10

Замените штатный соединитель шланга заднего омывателя на **тройник** из комплекта.

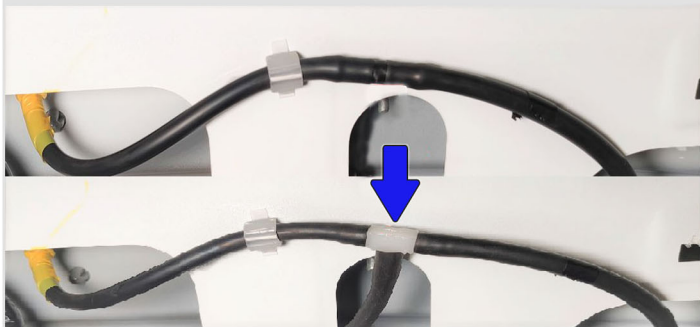

11

Установите камеру с кронштейном в штатное место. **Протяните шланг** от тройника к камере заднего вида. Закрепите его стяжками на штатной проводке.



Включите омыватель заднего

стекла, убедитесь в отсутствии течей.

При сборке убедитесь, что устанавливаемые наклейки не пережимают шланг подачи жидкости к омывателю камеры.

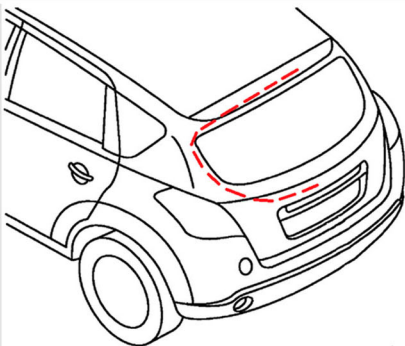

12

Сборка авто осуществляется в обратном порядке. Отрегулируйте форсунку омывателя, задав направление струи омывающей жидкости в область ближнего к форсунке края объектива.



13

Для регулировки форсунки используйте кнопку - гвоздь (в комплекте), согнув её плоскогубцами, как это показано на рисунке.



Список необходимого инструмента:

- Пластиковый съемник для обивок
- Плоскогубцы
- Бокорезы
- Торцевая головка 8 мм
- Шило либо игла
- Отвертка PH1
- Изолента



Комплектация:

- | | |
|-------------------------------------|--------|
| - Инструкция по установке | 1 шт. |
| - Кронштейн Омывателя | 1 шт. |
| - Шланг | 1,7 м. |
| - Обратный клапан | 1 шт. |
| - Тройник | 1 шт. |
| - Пластиковые хомуты (стяжки) | 4 шт. |
| - Кнопка-гвоздь | 1 шт. |