

**Омыватель штатной
камеры заднего вида
Infiniti QX56, QX80
с 2013 по 2017 г.в.**

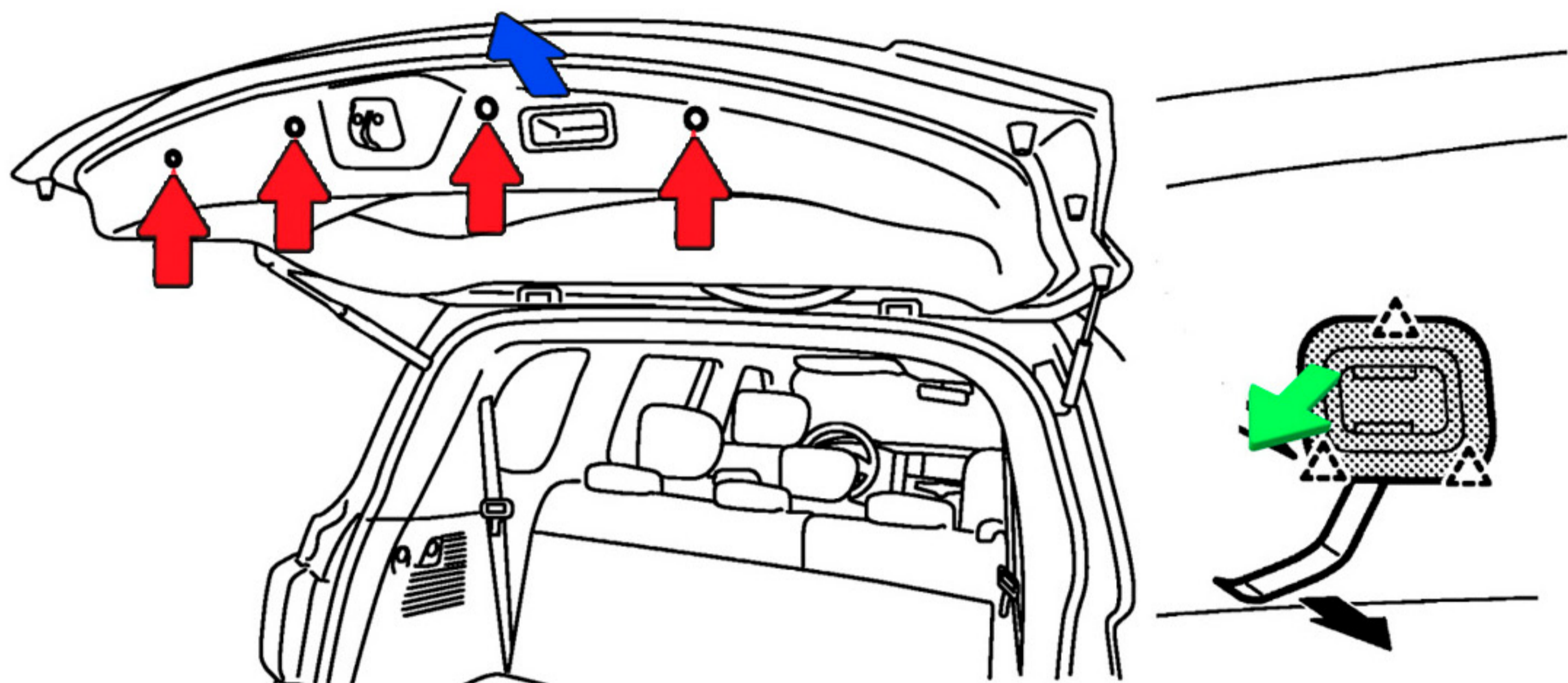

**Инструкция по
установке**

1 Освободите **4 клипсы** с торца нижней части обивки крышки багажного отделения. Снимите **ручку** и **кнопку** закрывания багажного отделения.



2 Снимите центральную облицовку крышки багажного отделения.

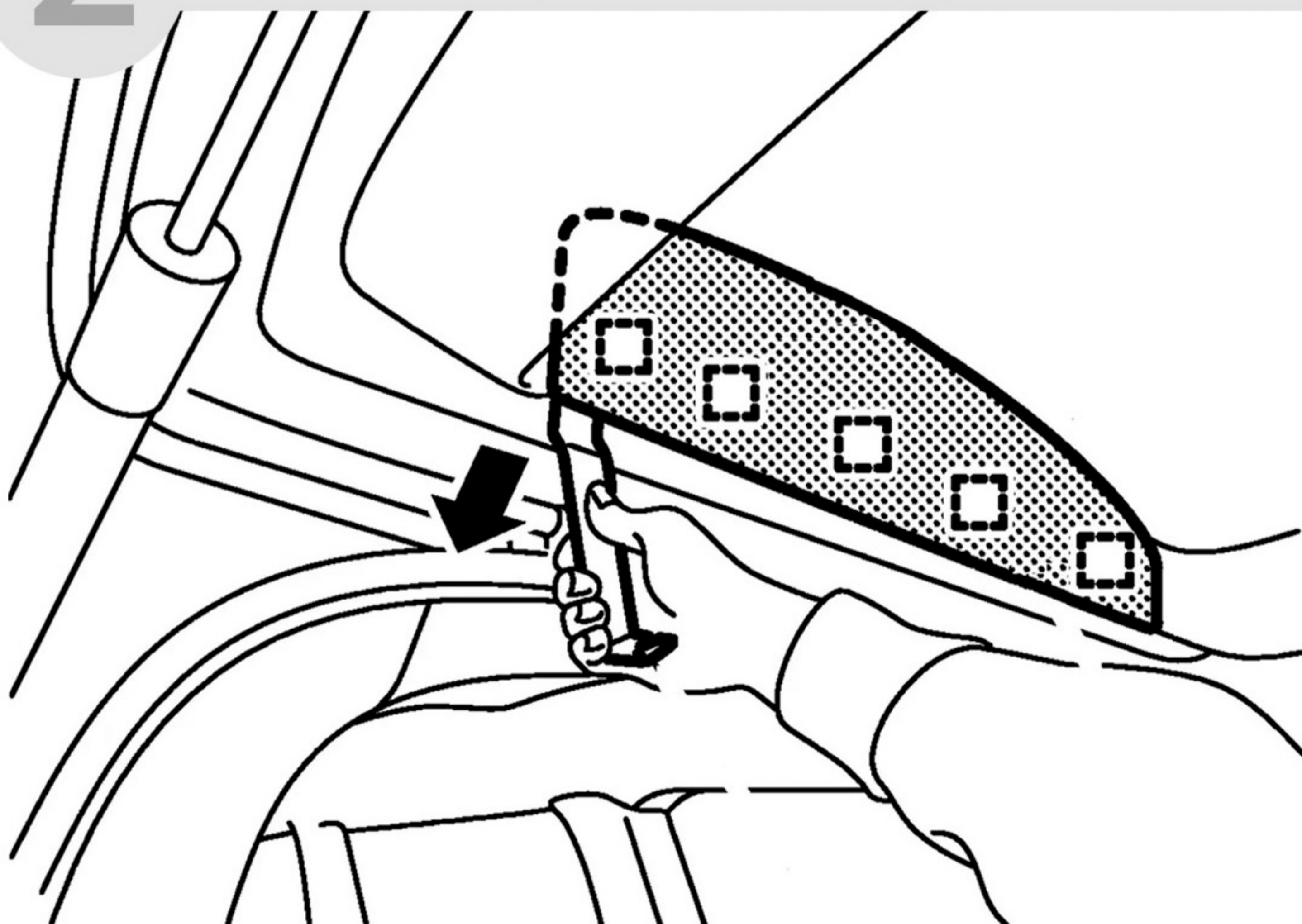

3

Снимите правую боковую облицовку крышки багажного отделения.

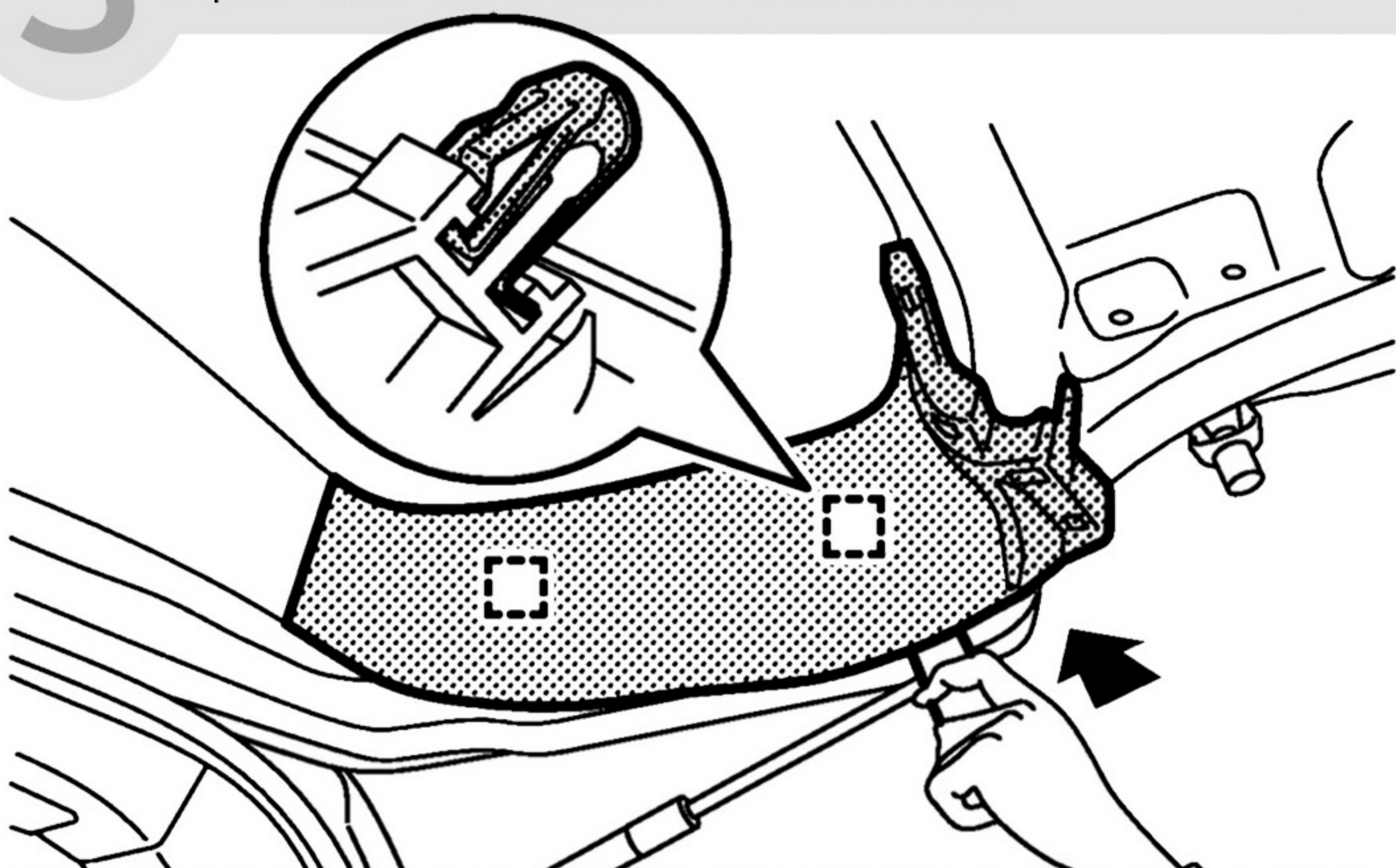

4

Открутите **4 гайки** 8 мм крепления наружной планки крышки багажного отделения, отсоедините разъемы **камеры** и **кнопки** открывания багажника. С снимите планку.

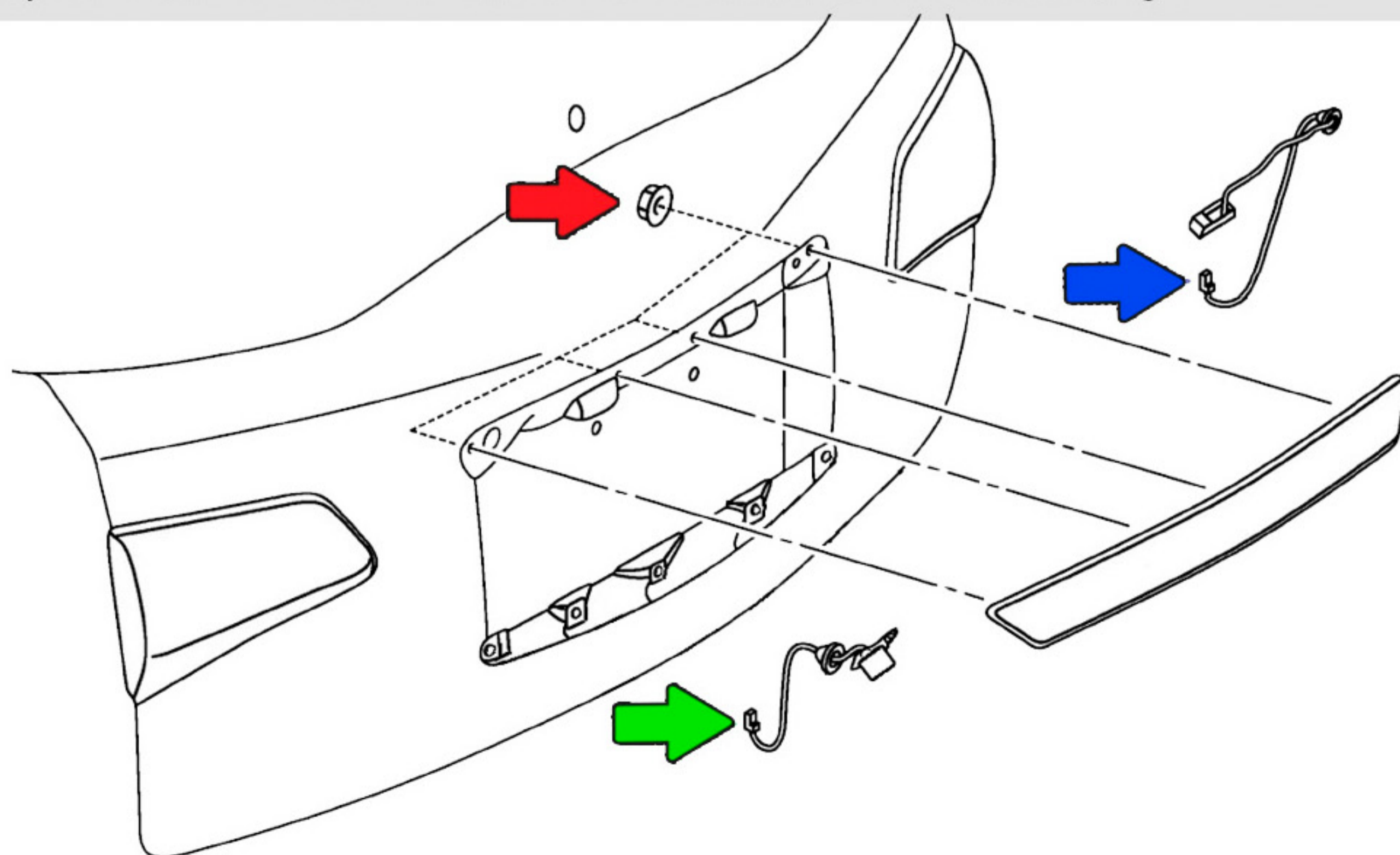

5 Открутите **ВИНТЫ** крепления штатного кронштейна к наружной планке. Открутите **ВИНТЫ** крепления провода к камере и снимите его. Открутите **ВИНТЫ** крепления камеры к кронштейну.

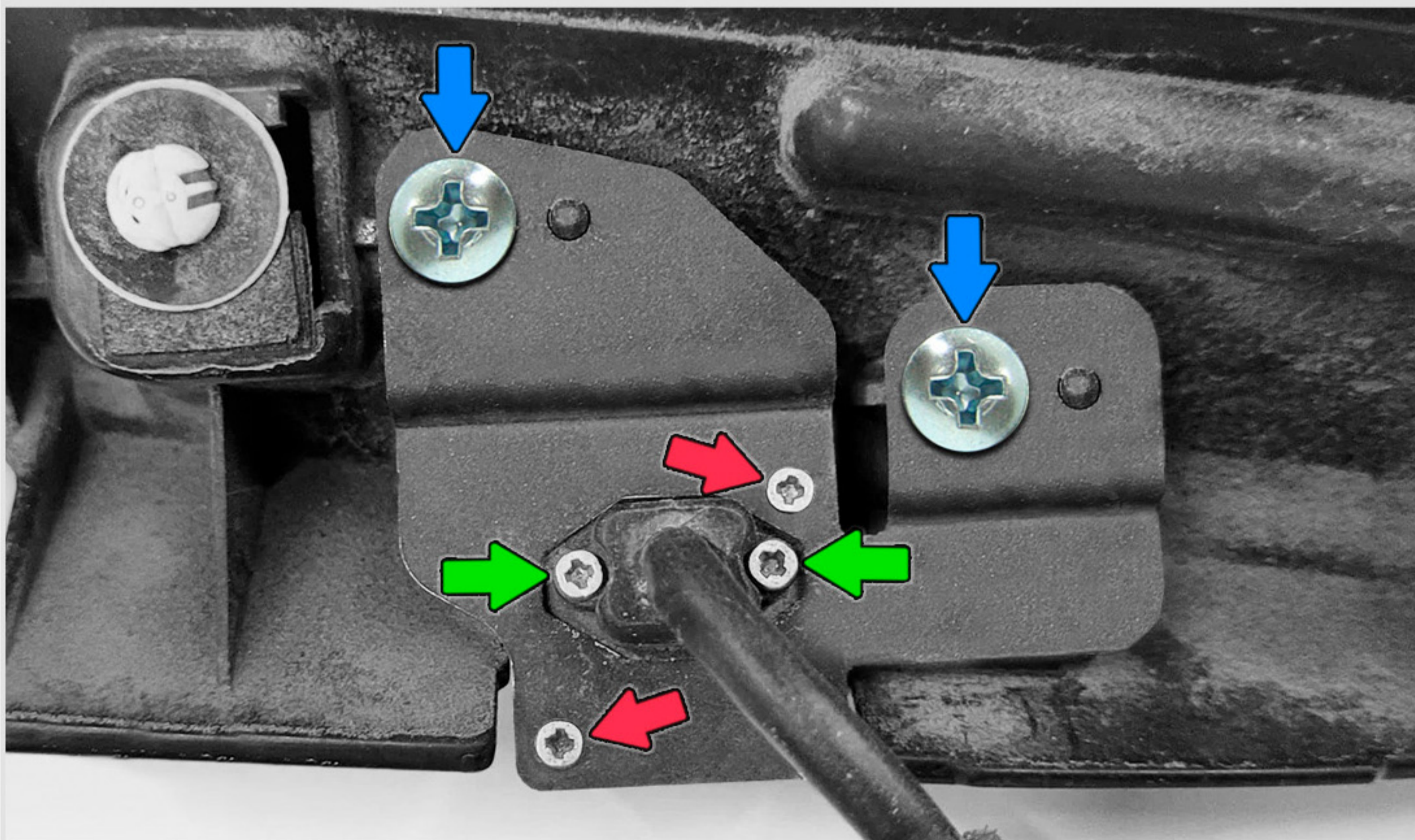

6 Установите камеру на новый кронштейн. Закрутите **ВИНТЫ** крепления. Присоедините провод и закрутите **ВИНТЫ** его крепления.

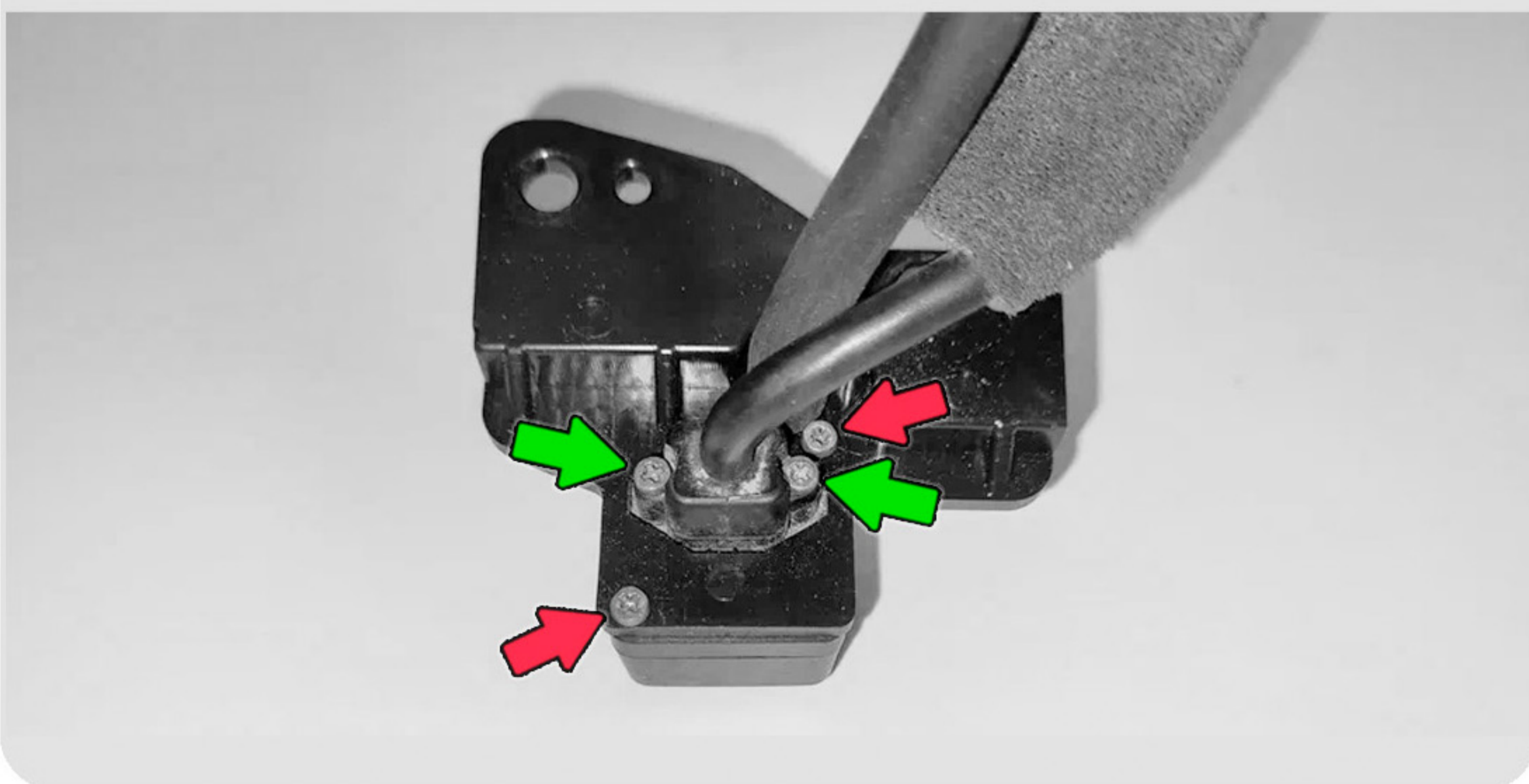

7

В уплотнительной резинке втулки проводки камеры сделайте отверстие под шланг (например, можно пробить его головкой на 5 мм).



8

Проложите шланг омывателя через отверстие в уплотнительной резинке.



9 Установите камеру с кронштейном в штатное место. Установите на место наружную накладку крышки багажного отделения. Соедините обратный клапан со шлангом омывателя заднего стекла и протяните шланг по штатной проводке к верхней части крышки багажного отделения. Снимите **штатный соединитель** и замените его на **тройник** из комплекта омывателя камеры. Соедините шланг с тройником.

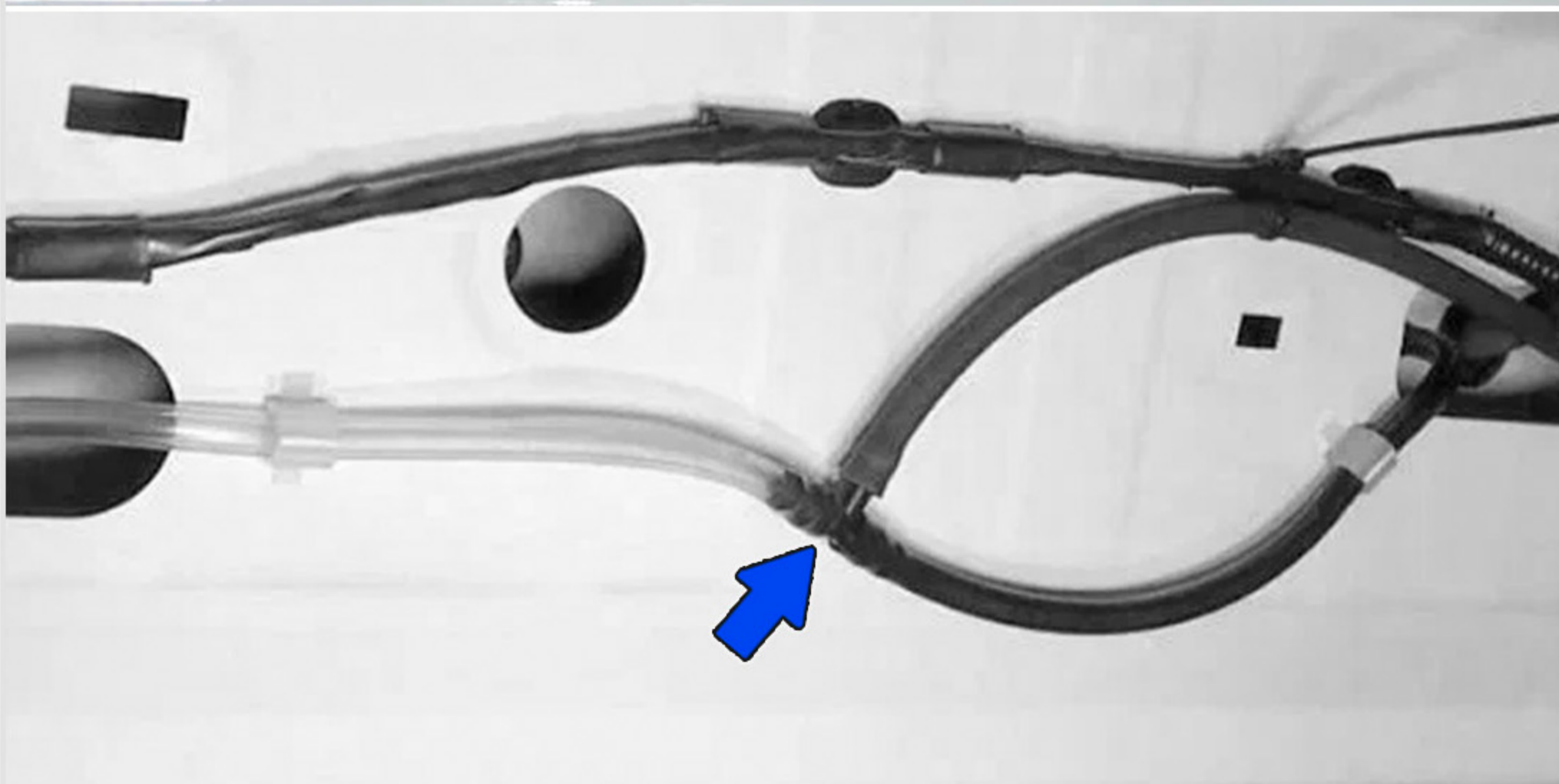
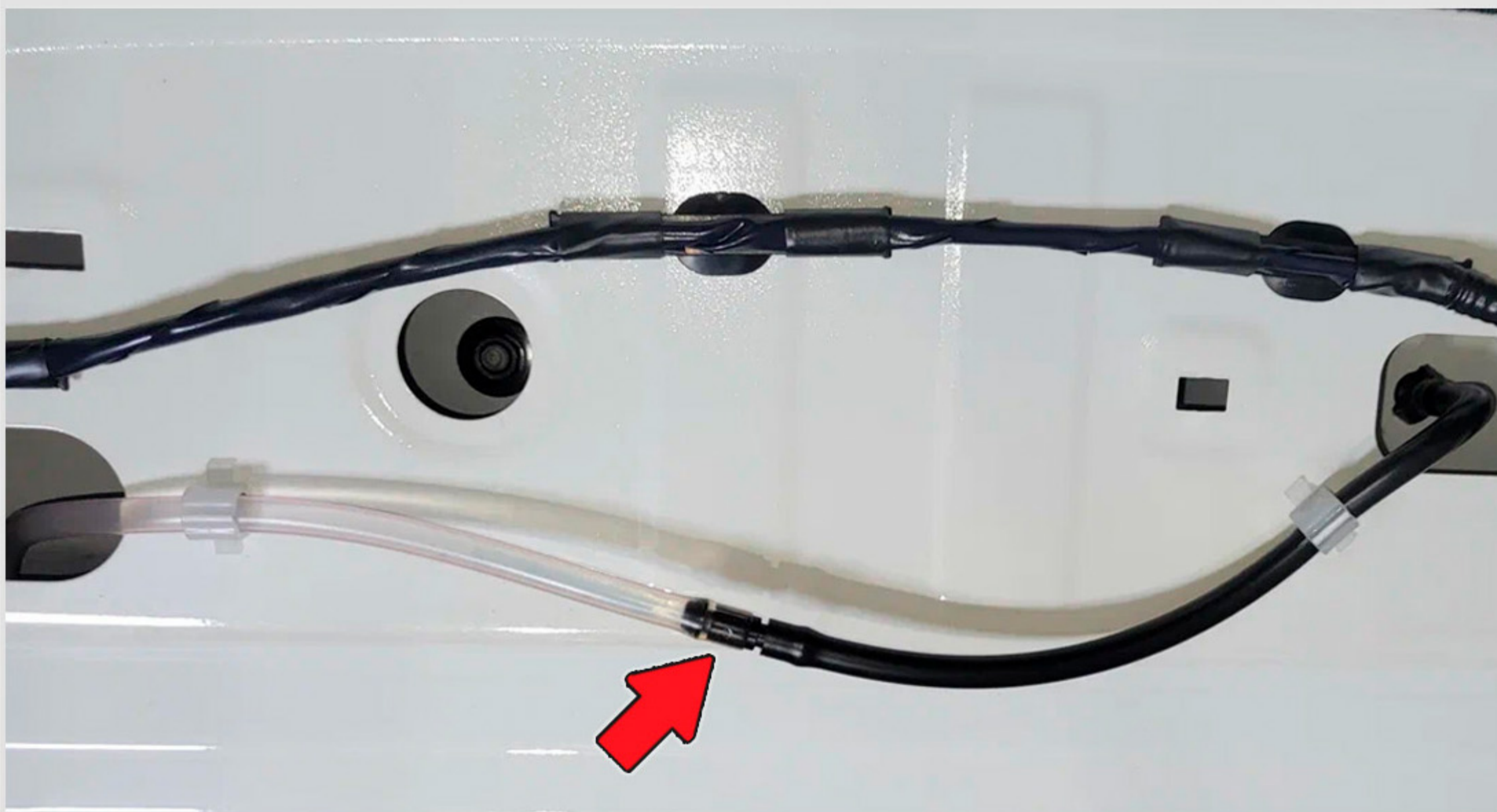

10 Включите омыватель заднего стекла, убедитесь в отсутствии течей. Сборка авто осуществляется в обратной последовательности (при сборке убедитесь, что устанавливаемые накладки не пережимают шланг подачи жидкости к омывателю камеры).

! Отрегулируйте форсунку так, чтобы струя разбивалась о ближний к ней край объектива.

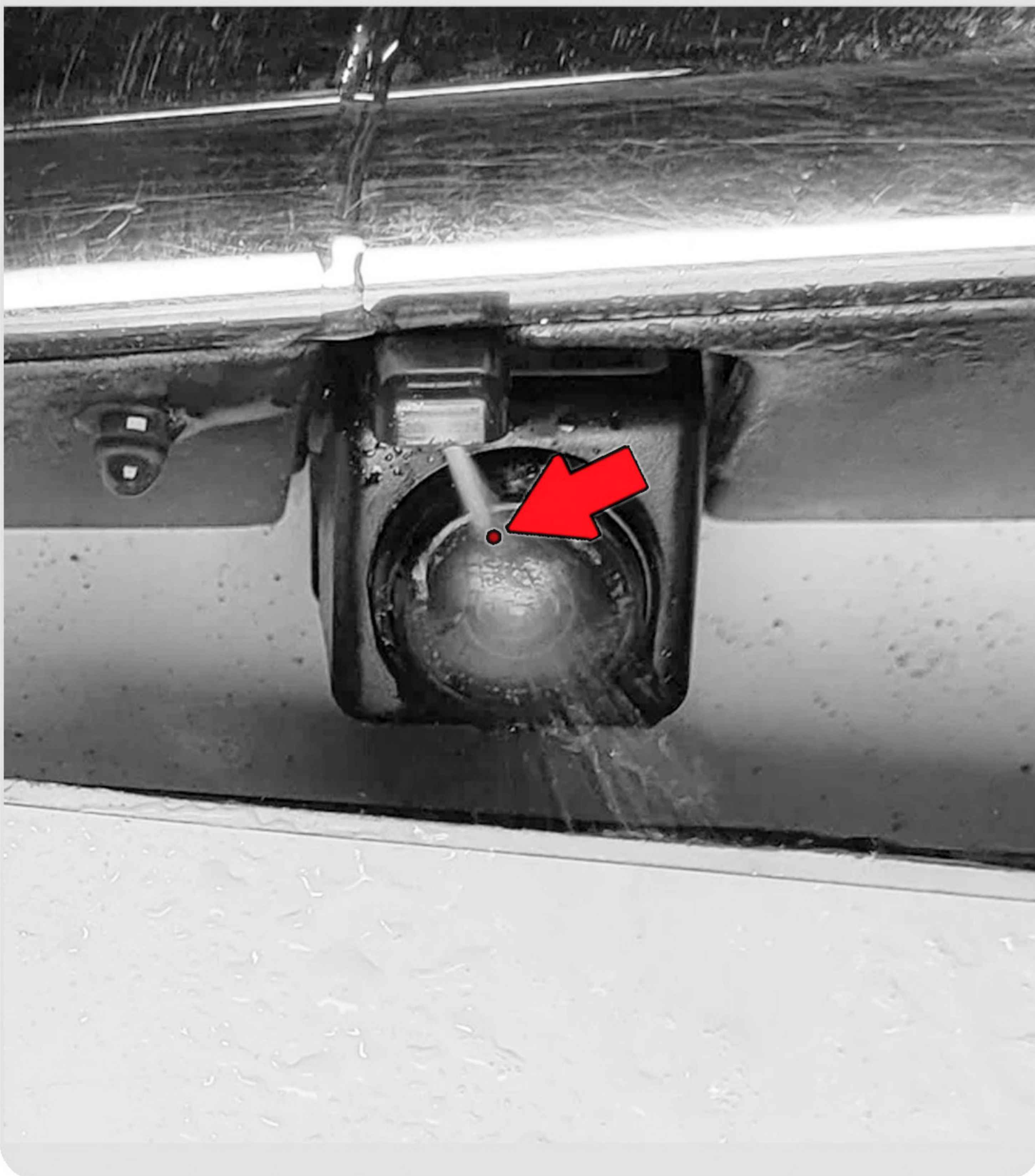

11

Для регулировки форсунки используйте кнопку-гвоздь (в комплекте), согнув её плоскогубцами, как показано на рисунке.



Список необходимого инструмента:

- Пластиковый съёмник для обивок
- Торцевой ключ 8 мм
- Отвертка PH1
- Отвертка PH2
- Бокорезы



Комплектация:

- | | |
|-------------------------------------|--------|
| - Кронштейн Омывателя | 1 шт. |
| - Шланг | 2,3 м. |
| - Обратный клапан | 1 шт. |
| - Тройник | 1 шт. |
| - Пластиковые хомуты (стяжки) | 8 шт. |
| - Кнопка-гвоздь | 1 шт. |
| - Инструкция | 1 шт. |